

Getting started / Charging / Battery level / Glasses description / Charging case description / Online manual & FAQs
 Los geht's / Laden / Akku-Ladestand / Brillenbeschreibung / Beschreibung des Lade-Etuis / Online-Anleitung & FAQs - Häufige Fragen
 Démarrage / Chargement / Niveau de batterie / Description Lunettes / Description Étui de chargement / Manuel en ligne et Questions fréquentes
 Introducción / Cargando / Nivel de Batería / Descripción de Gafas / Descripción del Estuche de Carga / Manual en Línea & Preguntas Frecuentes
 Per Iniziare / Ricarica / Livello della Batteria / Descrizione degli Occhiali / Descrizione della Custodia di Ricarica / Manuale Online e FAQ
 入门指南 / 充电说明 / 电量显示 / 眼镜说明 / 充电盒说明 / 在线手册与常见问题解答
 スタートする / 充電 / バッテリー残量 / メガネに関する説明 / 充電ケースに関する説明 / オンラインマニュアルと FAQ

Getting started

Step 1



Download the Even Realities App.

Even Realities App herunterladen.

Téléchargez l'application Even Realities.

Descarga la app Even Realities.

Scarica l'app Even Realities.

ダウンロード Even Realities 应用程序。

Even Realities アプリをダウンロードしてください。

Step 2

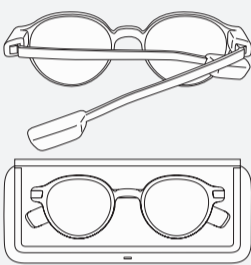

Fold and place Even G1 in the case.
Make sure you fold the left temple first.

Schließen Sie die Even G1 und legen diese in das Etui.
Stellen Sie sicher, dass Sie zuerst den linken Bügel schließen.

Pliez et placez Even G1 dans l'étui.
Assurez-vous de plier d'abord la branche gauche.

Plegue y coloque Even G1 en el estuche.
Asegúrese de doblar primero la varilla izquierda.

Piega e posiziona il Even G1 nella custodia.
Assicurati di piegare prima l'asta sinistra

将 Even G1 折叠后放入充电盒中。
请注意，折叠时应先折叠左侧镜腿。

Even G1 を折りたたんで、ケースに収納してください。
Even G1 をケースに収納する際は、左テンブルを先に折りたたむようにしてください。

Step 3

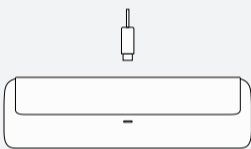

Connect the charging cable to the case.
Charge for 5-10 seconds to complete activation.

Verbinden Sie das Ladekabel mit dem Etui.
Bitte für 5-10 Sekunden laden, um die Aktivierung abzuschließen.

Connectez le câble de charge à l'étui.
Chargez pendant 5 à 10 secondes pour une activation complète.

Conecte el cable de carga al estuche.
Cargue durante 5-10 segundos para completar la activación.

Collega il cavo di ricarica alla custodia.
Carica per 5-10 secondi per completare l'attivazione.

将充电线连接至充电盒。
充电 5-10 秒即可完成设备激活。

充電ケーブルをケースに接続してください。
5～10 秒間充電すると、アクティベーションが完了します。

Step 4



Wear Even G1 and follow the guidance provided by the Even Realities App.

Tragen Sie Even G1 und folgen Sie den Anweisungen der Even Realities App.

Portez Even G1 et suivez les instructions fournies par l'application Even Realities.

Use Even G1 y siga las instrucciones proporcionadas por la aplicación Even Realities.

Indossa Even G1 e segui le istruzioni fornite dall'app Even Realities.

佩戴 Even G1，并按照 Even Realities 应用程序的指引进行操作。

Even G1 を装着し、Even Realities アプリの案内に従ってください。

Charging

Charging Even G1

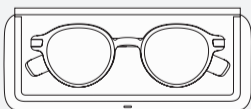

Fold and place Even G1 in the charging case.

Schließen Sie Even G1 und legen diese in das Lade-Etui.
Pliez et placez Even G1 dans l'étui de chargement.

Doble y coloque Even G1 en el estuche de carga.
Piega e posiziona il Even G1 nella custodia di ricarica.

将 Even G1 折叠后放入充电盒中。
Even G1 を折りたたみ、充電ケースに収納してください。

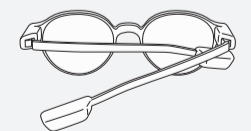

! When folding Even G1, fold the left temple first.

Wenn Sie Even G1 schließen, so schließen Sie bitte zuerst den linken Bügel.

Lorsque vous pliez Even G1, pliez d'abord la branche gauche.

Al plegar Even G1, pliegue primero la varilla izquierda.

Quando pieghi il Even G1, piega prima l'asta sinistra.

折叠 Even G1 时，先折叠左侧镜腿。

Even G1 を折りたたむ際は、左テンブルを先に折りたたんでください。

Charging the case

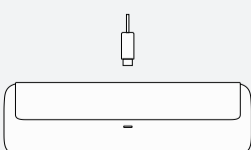

The charging case contains its own internal battery.
It can function as a standalone charging station for Even G1.

Das Lade-Etui der Brille enthält ein eigenes Akku.
Es kann als eigenständige Ladestation für Even G1 verwendet werden.

L'étui de chargement contient sa propre batterie interne.
Il peut fonctionner comme une station de charge autonome pour Even G1.

La caja de carga contiene su propia batería interna.
Puede funcionar como una estación de carga independiente para Even G1.

Il caso di carica contiene la sua batteria interna.
Può funzionare come una stazione di ricarica autonoma per Even G1.

充电盒内置电池。
充电盒可作为 Even G1 的独立充电站。

充電ケースには内蔵バッテリーが搭載されています。
充電ケースは Even G1 の単独充電ステーションとして使用できます。

Battery level

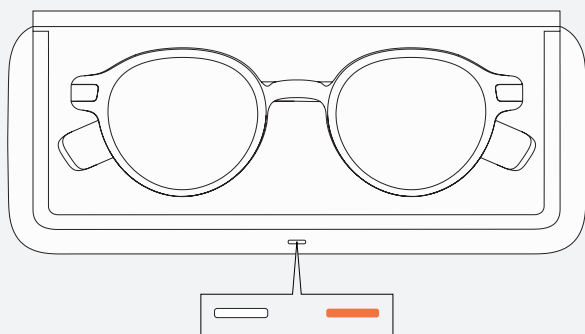

≥90% White
 ≥90% Weiß
 ≥ 90% Blanc
 ≥90% Bianco
 ≥90% Bianco
 ≥90% 白色指示灯
 ≥90% ホワイト

 <90% Orange
 <90% Orange
 <90% Orange
 <90% Naranja
 <90% Arancione
 <90% 橙色指示灯
 <90% オレンジ

The indicator displays the battery level of Even G1 when it is in the case and switches to the case's battery level when Even G1 is removed. Orange light flashing: Even G1 is not correctly positioned or folded.

Die Anzeige zeigt den Akkustand der Even G1 an, wenn sie sich im Etui befindet, und den Akkustand des Etuis, wenn es leer ist. Oranges Licht blinkt: Even G1 ist nicht richtig platziert oder gefaltet.

L'indicateur affiche le niveau de batterie d'Even G1 lorsqu'il est dans l'étui, et change pour le niveau de batterie de l'étui une fois Even G1 retirés. Voyant orange clignotant : Even G1 mal positionnées ou mal pliées.

El indicador muestra el nivel de batería de Even G1 cuando está en el estuche y cambia al nivel de batería del estuche cuando se retira Even G1. La luz naranja parpadea: Even G1 no está colocado o plegado correctamente.

L'indicatore mostra il livello della batteria di Even G1 quando è nella custodia e passa al livello della batteria della custodia quando il Even G1 viene rimosso. Luce arancione lampeggiante: Even G1 non è posizionato o piegato correttamente.

当 Even G1 放入充电盒时, 指示灯显示 Even G1 的电量; 当 Even G1 取出后, 指示灯切换为显示充电盒的电量。橙色灯闪烁: 表明 Even G1 未正确放置或折叠。

インジケータは、Even G1 がケースに収納されているときは Even G1 のバッテリー残量を表示し、Even G1 を取り出すとケースのバッテリー残量を表示します。オレンジ色のライトが点滅する場合: Even G1 が正しく収納されていない、または正しく折りたたまれていない。

Glasses description

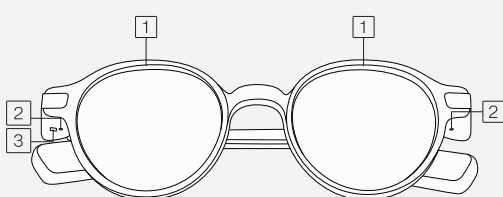

1 HAOS™ digital lenses*
 2 Microphones
 3 Ambient light sensor

1 HAOS™ digitale Gläsern*
 2 Mikrofone
 3 Umgebungslicht-Sensor

1 HAOS™ lentes digitales*
 2 Micrófonos
 3 Sensor de luz ambiental

1 HAOS™ 数字镜片*
 2 麦克风
 3 环境光传感器

1 Lentilles numériques HAOS™*
 2 Microphones
 3 Capteur de lumière ambiante

1 Lenti digitali HAOS™*
 2 Microfoni
 3 Sensore di luce ambientale

1 HAOS™ デジタルレンズ*
 2 マイク
 3 環境光センサー

* There are two types of digital lenses: prescription and non-prescription. / Es gibt zwei Ausführungen von digitalen Gläsern: mit Sehkraft und ohne Sehkraft. / Il existe deux types de lentilles numériques: correctrices et ordinaires. / Hay dos tipos de lentes digitales: graduadas y no graduadas. / Esistono due tipi di lenti digitali: con prescrizione e senza prescrizione. / 有两种类型的数字镜片: 处方镜片和非处方镜片。 / デジタルレンズには、度付きレンズと度無しレンズの2種類があります。

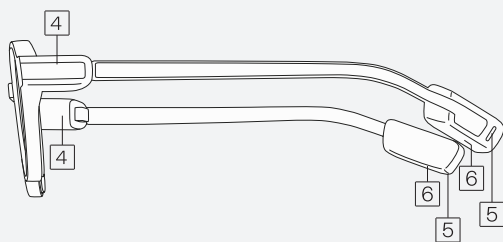

4 Optical engines
 5 TouchBar
 6 Wireless charging contact surfaces

4 Optische motoren
 5 TouchBar
 6 Schnittstellen für Induktionsladen

4 Motores ópticos
 5 Barra Táctil
 6 Superficies de contacto para carga inalámbrica

4 光学引擎
 5 触控条
 6 无线充电接触面

4 Moteurs optiques
 5 TouchBar
 6 Surfaces de contact pour chargement sans fil

4 Motori ottici
 5 Barra Tattile
 6 Superfici di contatto per la ricarica wireless

4 光学エンジン
 5 タッチバー
 6 ワイヤレス充電接触面

Charging case description

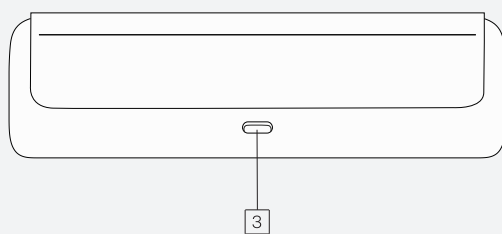
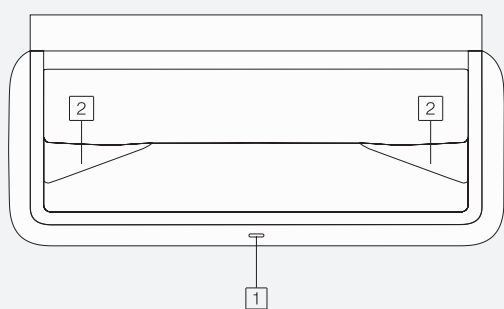

1 Indicator light
 2 Wireless charging contact surfaces
 3 Type-C charging port

1 Anzeigelicht
 2 Schnittstellen für Induktionsladen
 3 Typ-C-Ladeanschluss

1 Voyant
 2 Contact de chargement sans fil
 3 Port de charge Type-C

1 Luz Indicadora
 2 Contacto de carga inalámbrica
 3 Puerto de carga Tipo-C

1 Luce indicatrice
 2 Contatto per la ricarica wireless
 3 Porta di ricarica Type-C

1 指示灯
 2 无线充电接触点
 3 Type-C 充电接口

1 インジケータライト
 2 ワイヤレス充電接触点部
 3 Type-C 充電挿し込み口

Online manual & FAQs

